

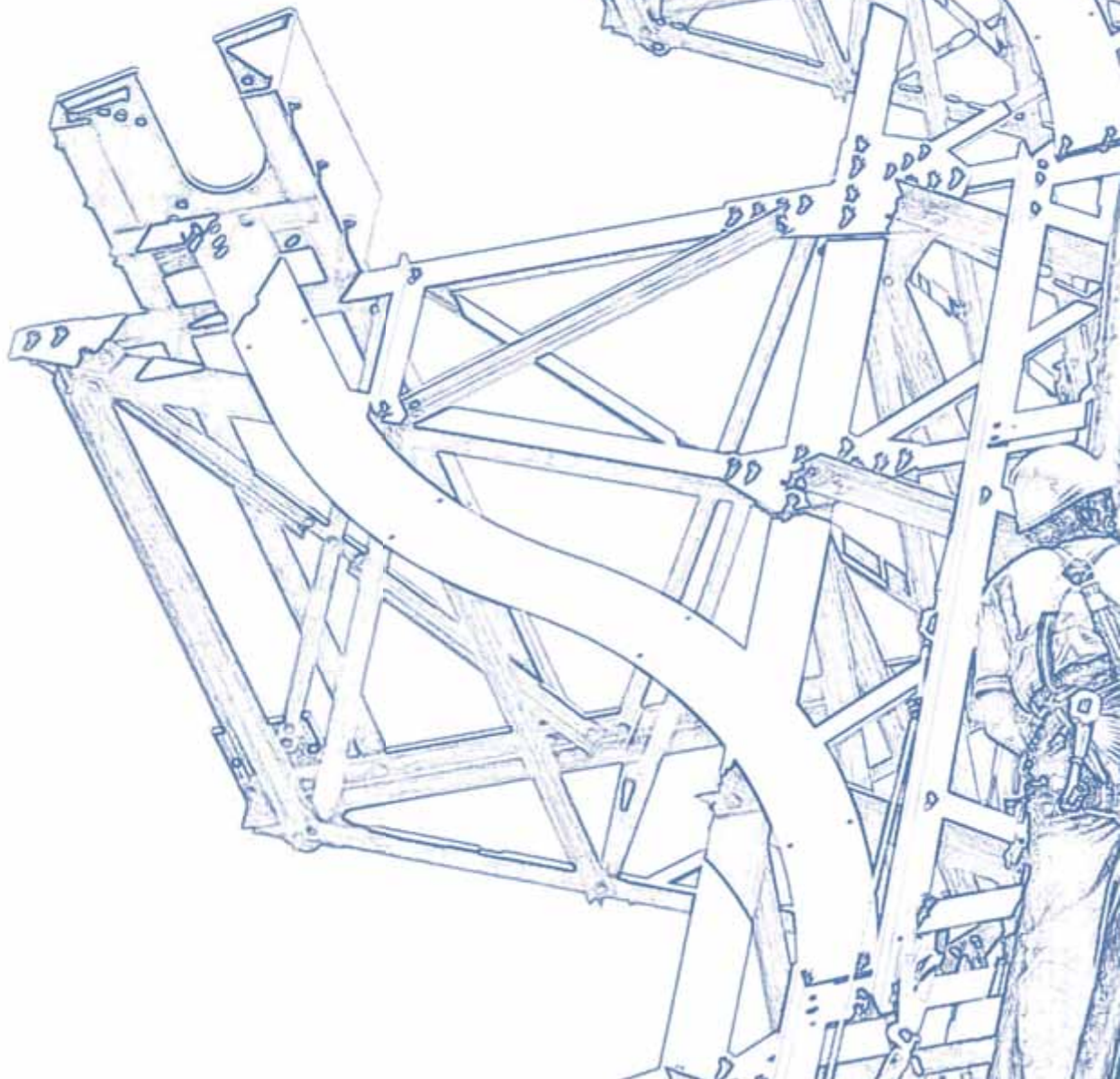

foroppp
Infraestructuras

2012 Informe de Actividades



1. Mensaje del Presidente	1
2. Asociados	2
3. Órganos de Gobierno	4
4. Comités de Trabajo	6
5. Actos	12
6. Relaciones con AA.PP. e Instituciones	16
7. Medios de comunicación	18
8. Marketing	24
9. Actividades 2013	28



Mensaje del Presidente

Estimados amigos,

Me alegro de volver a saludaros en este año tan especial para nosotros.

En ForoPPP nos complace compartir con vosotros la satisfacción de haber celebrado en 2012 el quinto aniversario de la fundación de nuestra Asociación.

Cinco años dando voz a la CPP.

Iniciamos oficialmente nuestras actividades en junio de 2007 con un evento relativo al "Diálogo Competitivo".

En esa primera Conferencia contamos con la participación de asistentes de máximo nivel en el sector de la Colaboración Público-Privada, como altos funcionarios de la Administración Pública central; representantes de las Comunidades Autónomas; miembros del Senado (Comisión de Fomento) y del Congreso de los Diputados (Comisión de Infraestructuras); así como ejecutivos de más de treinta empresas privadas y presidentes de asociaciones sectoriales.

Un inmenso apoyo que se ha repetido regularmente durante el último lustro y que seguimos recibiendo en estos tiempos tan agitados para nuestro sector y en una coyuntura extremadamente delicada para la economía española.

Nuestro compromiso para el 2013 será el de enfocar nuestra línea de trabajo hacia el mantenimiento del apoyo de nuestras empresas asociadas y el refuerzo del diálogo con la Administración Pública, para seguir promocionando la CPP como fórmula clave para sortear la crisis en el sector de las infraestructuras.

Un fuerte abrazo,

Pedro Michelena Izquierdo

Presidente - ForoPPP





Asociados 2012

- AHORRO CORPORACIÓN
- ARUP
- BANESTO
- BANKIA
- BBVA
- BOVIS LEND LEASE
- BROSETA ABOGADOS
- CLIFFORD CHANCE
- COFELY GDF SUEZ
- CONCESSIA
- CONSTRUCCIONES SARRIÓN
- COPROSA
- CUATRECASAS, GONÇALVES PEREIRA
- CYOPSA SISOCIA
- DEGREMONT
- EC HARRIS
- ELECNOR
- EPTISA
- ERNST&YOUNG
- EXELERIA
- GARAYAR ASOCIADOS
- GARRIGUES
- GÓMEZ-ACEBO & POMBO ABOGADOS
- IMAP LYNX
- INYPSA
- ISOLUX CORSÁN
- JONES DAY
- KPMG
- LA CAIXA
- PAYMACOTAS
- PEREZ-LLORCA ABOGADOS
- RAMÓN Y CAJAL ABOGADOS
- RIBERA SALUD
- SGS TECNOS
- THALES

Representantes de Empresas Asociadas

EMPRESA	REPRESENTANTE
Ahorro Corporación	José Antonio Frej Jiménez / Iñaki González Martínez
Arup	Miguel Prieto Barral / Estrella Giraldo Burgos
Banesto	Carlos Solans Galobart
Bankia	Rafael Garcés Beramendi
BBVA	Carlos Fernández Almazán
Bovis Lend Lease	Alberto de Frutos Espinosa / Emilio Gardeta Torrodellas
Broseta Abogados	Rosa Vidal Monferrer
Clifford Chance	Juan José Lavilla Rubira / Alberto Manzanares Secades
Cofely Gdf Suez	Humberto Cerón Sánchez
Concessia	Fernando Pallarés D'Ocon
Construcciones Sarrión	Abraham Sarrión Martínez / André Mezquita Riscado / Juan Miguel Cabezudo Copa
Coproza	Javier Soria García-Ramos
Cuatrecasas, Gonçalves Pereira	Rafael Mínguez Prieto / Fernando Bernad Ripoll / Fernando Navarro Coderque
Cyopsa Sisocia	Carlos Martínez García-Loygorri
Degremont	Ramón Martínez Zubiaurre
Ec Harris	Marcos Uttley del Corral
Elecnor	José Castellanos Ibarra / José Angel Lostao Unzu
Eptisa	Luis Villarroya Alonso
Ernst&Young	Javier García Seijas
Exeleria	Alonso Domínguez Herrera / Lidia Almendros Martínez
Garayar Asociados	Gervasio Martínez-Villaseñor Fernández / Emiliano Garayar Gutierrez
Garrigues	Alfredo Fernández Rancaño
Gómez-Acebo & Pombo Abogados	Fernando Igartua Arregui / Carlos Rueda Gómez-Calcerrada
Imap Lynx	Francisco Gómez Ruiz
Inypsa	Valentín Estefanell Jara
Isolux Corsán	Santiago Varela Ullastres
Jones Day	Luis Muñoz Herrera
KPMG	Jorge Riopérez Orta / Borja Cotoner Macaya / Antonio Villalba González
La Caixa	Fco. Javier Fernández González
Paymacotas	Juan Carlos Ródenas / Francisco José Caso García
Perez-Llorca Abogados	Alejandro Osma Jiménez
Ramón y Cajal Abogados	Pablo Silván Ochoa
Ribera Salud	Alberto de Rosa Torner
SGS Tecnos	Jorge Jordán de Urríes de la Riva
Thales	Nieves Zabala Jordana / Alberto Chao Álvarez / Miguel Moratalla Martínez



Órganos de Gobierno

- **JUNTA DIRECTIVA**

Durante la Asamblea Ordinaria celebrada el 29 de junio 2012, se realizó el proceso de renovación y nombramiento de los miembros de la Junta Directiva.

Se mantuvieron los cargos de VicePresidente y Secretario y fueron nombrados en calidad de nuevos Vocales las empresas Broseta Abogados y Ribera Salud.

Los miembros pertenecientes a la Junta Directiva de ForoPPP en 2012 fueron:

- **Presidente**

D. Pedro Michelena Izquierdo

- **Vicepresidente**

D. Francisco Gómez Ruiz
Imap Lynx

- **Secretario**

D. Fernando Igartua Arregui
Gómez-Acebo & Pombo

- **Vocales**

D. Carlos Fernández Almazán
BBVA

D. Emilio Gardeta Torrodellas
Bovis Lend Lease

D^a. Rosa Vidal Monferrer
Broseta Abogados

D. Fernando Pallarés D'Ocon
Concessia

D. José Angel Lostao & D. José Castellanos Ibarra
Elecnor

D. Valentín Estefanell Jara
Inypsa

D. Alberto de Rosa Torner
Ribera Salud



- FECHAS REUNIONES 2012

25 de enero, 24 de abril, 7 de mayo, 12 de septiembre, 21 de noviembre, 18 de diciembre.

- ASAMBLEA GENERAL Y CELEBRACIÓN QUINTO ANIVERSARIO

Este año celebramos nuestra Asamblea General Anual el 29 de junio 2012 y contamos con la participación del Secretario General de Infraestructuras (Ministerio de Fomento), D. Gonzalo Ferre, que clausuró el Acto.

Nuestra Asociación, fundada en 2007 con el objetivo de fomentar la CPP en España, conmemoraba en esta ocasión también su quinto aniversario.

Durante su intervención, D. Gonzalo afirmó que: (la CPP) “Es una fórmula que debe ser asumida ideológicamente por todas las partes implicadas para evitar la mala utilización de la misma; cuando se lleva a cabo debe ser la mejor manera de prestar servicio al ciudadano con la mejor relación calidad-precio y entonces es un mecanismo muy válido”.

Por su parte, D. Pedro Michelena, nuestro Presidente, consideró que “la Colaboración Público-Privada sigue siendo la fórmula ideal para que las Administraciones Públicas desarrollen infraestructuras y servicios públicos.

Creemos que nuestra postura en defensa de este mecanismo está teniendo una óptima receptividad entre las distintas Administraciones, que nos están consintiendo dialogar con ellas y expresar nuestra opinión sobre proyectos, medidas y programas”.

Debido a la necesidad de modificar los Estatutos de la Asociación, se celebró una Asamblea General Extraordinaria antes de la Asamblea Ordinaria.

Durante esta última se revisaron las actividades de la Asociación y la situación a junio de 2012; se realizó la presentación del Informe de Actividades del año 2011, la revisión y aprobación de las cuentas anuales; se renovó la Junta Directiva y se presentaron las principales actividades planeadas para el ejercicio 2012.

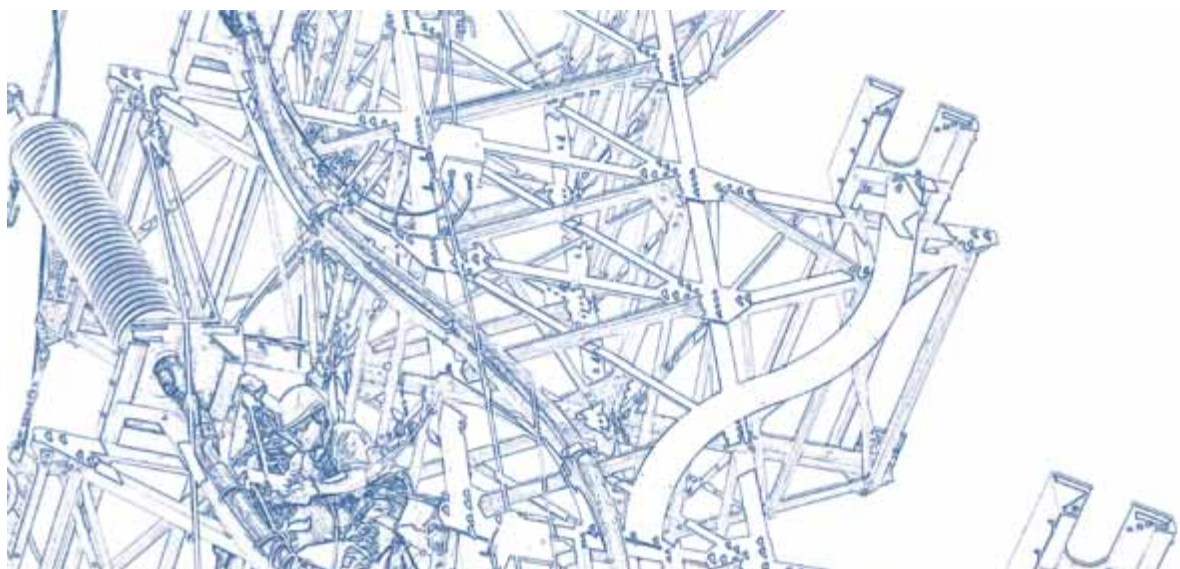



Comités de Trabajo

• COMISIONES FINANCIERA Y JURÍDICA

A principio de año se constituyeron dos Comisiones, una Financiera y una Jurídica, que trabajaron conjuntamente en un proyecto de estudio de propuesta de financiación por bonos de infraestructuras deficitarias en España.

Existiendo varias modalidades y distintas problemáticas en relación con los proyectos de Colaboración Público-Privada, se plantearon diferentes soluciones atendiendo a cada uno de los supuestos y circunstancias concretas presentes en los distintos proyectos.

Los expertos miembros de este Grupo desarrollaron su análisis siguiendo tres líneas principales:

- Nuevos instrumentos financieros
- Nuevas formas de compartir riesgos
- Posibles soluciones a los problemas existentes

Los resultados de su investigación fueron reunidos en el documento "Situación de la Colaboración Público-Privada en España: propuestas de reforma" que fue presentado por ForoPPP a la Administración Pública.

• COMITÉ DOTACIONAL

En 2012 creamos este nuevo Grupo de Estudio, que se encarga de analizar - con un enfoque técnico y comercial - la situación actual de las infraestructuras.

Además, evalúa proyectos futuros en los sectores Asistencial, de Defensa, Enseñanza, Justicia, Interior y Sanidad.

A finales de año se propuso crear una Comisión, dentro de este Comité de Trabajo, para estudiar el sector de las Smart Cities en su aplicación y ventajas en España y su realización a través de Colaboración Público-Privada (control de tráfico, gestión energética, etc.).

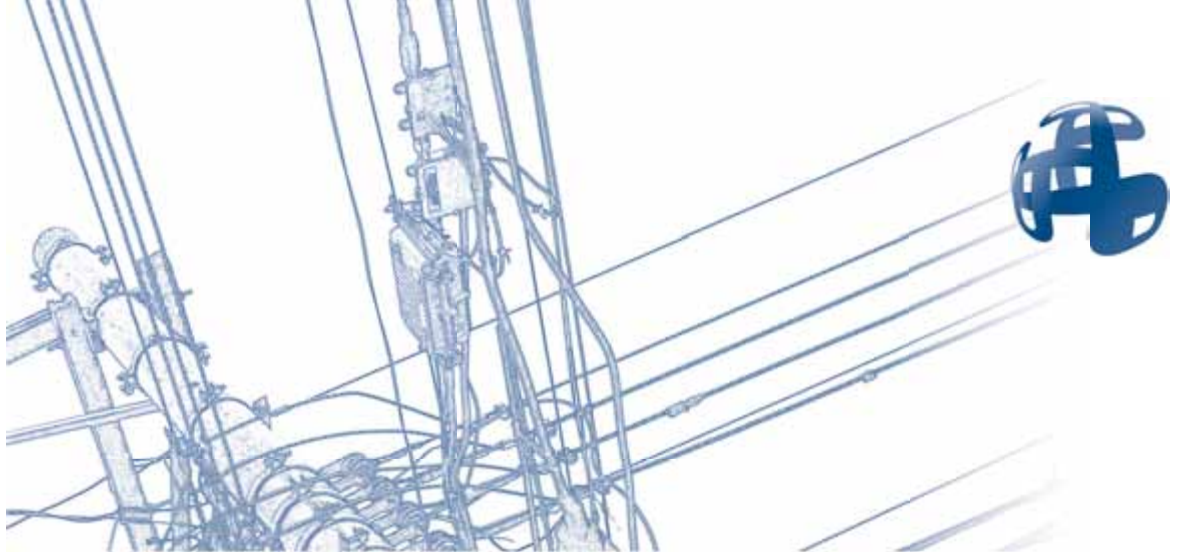

- REUNIÓN DEL COMITÉ DE TRABAJO DEL AGUA CON PRESENCIA DEL SECRETARIO DE ESTADO DE MEDIO AMBIENTE

Durante la reunión de este Comité celebrada el 17 de septiembre de 2012, presentamos al Secretario de Estado de Medio Ambiente (Ministerio de Agricultura, Alimentación y Medio Ambiente), D. Federico Ramos de Armas, el estudio redactado por el CTAguA sobre “La situación del sector del agua en España”.

En este informe se examinaron:

- el uso de los mecanismos de CPP para financiar, construir y explotar infraestructuras hidráulicas
- las ventajas para las AA.PP. de la CPP en calidad de instrumento para dinamizar la economía española y para impedir un aumento de déficit y endeudamiento público.

Los distintos Comités tuvieron en 2012 la siguiente estructura:

- COMITÉ DE TRABAJO DE AGUA

Responsable	
GÓMEZ-ACEBO&POMBO	D. Carlos Vázquez
Miembros	
BANKIA	D. David Tomás
BBVA	D. Luis Miguel Palancar & D. Miguel Ángel Fernández
DEGREMONT	D. Ramón Martínez
ELECNOR	D. José Angel Lostao & D. José Castellanos
ERNST&YOUNG	D. Javier García
IMAP LYNX	D. Francisco Gómez
KPMG	D. Antonio Villalba
PAYMACOTAS	D. Ángel Morales
RAMÓN Y CAJAL	D. José Ignacio Vega
SGS	D ^a . M ^a Soledad Martín-Cleto

- FECHAS REUNIONES 2012

12 de abril, 17 de septiembre.

• COMITÉ DE TRABAJO DE COMUNICACIÓN

Miembros

BBVA	D ^a . Ulla Karppinen
BROSETA ABOGADOS	D. Víctor González
CLIFFORD CHANCE	D ^a . Almudena Rodríguez & D ^a . Paula Rodríguez-Inciarte
ERNST&YOUNG	D ^a . Elena María Molinero
GARAYAR ASOCIADOS	D ^a . Lidia Zommer
GÓMEZ-ACEBO Y POMBO	D. Jordi Fernández
KPMG	D ^a . Marta Turegano & D ^a . Ana Serrano
RAMÓN Y CAJAL	D ^a . Nuria Manzano & D ^a . Esther Muñoz
RIBERA SALUD	D ^a . Angélica Alarcón
THALES	D. Adolfo Aguilar

• FECHAS REUNIONES 2012

21 de febrero, 18 de octubre.

• COMITÉ DE TRABAJO DOTACIONAL

Miembros

BANKIA	D ^a . Isabel López & D. Antonio San Segundo
BBVA	D ^a . Miriam Rios
BROSETA	D ^a . Rosa Vidal & D ^a . Helena Beunza
COFELY	D. Humberto Cerón
EPTISA	D. Ignasi Cantarell & D. Alfredo Mendizábal
ERNST&YOUNG	D. Javier García
GÓMEZ-ACEBO&POMBO	D ^a . Irene Fernández
JONES DAY	D. Fernando Lillo
LA CAIXA	D. Javier Fernández
PAYMACOTAS	D. Francisco Urriza & D. Emilio Losada
RIBERA SALUD	D. Alberto de Rosa
SGS	D. Santiago Mazzuchelli & D. Jaime Jalvo
THALES	D. Jacobo Landeira

• FECHAS REUNIONES 2012

31 de mayo, 17 de octubre.

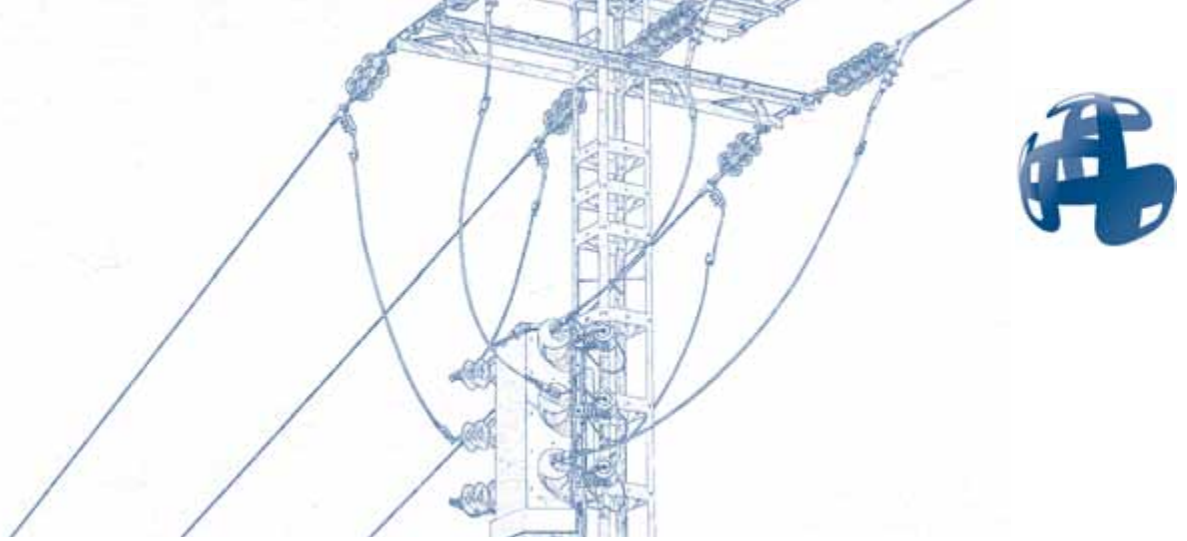

• COMITÉ DE TRABAJO FINANCIERO

Responsable

BBVA D. Carlos Fernández & D. Pablo González

Miembros

AHORRO CORPORACIÓN D. José Antonio Frej & D. Iñaki González

BANESTO D. Carlos Solans

BANKIA D^a. Isabel López & D. Antonio San Segundo

BROSETA ABOGADOS D. Manuel Mingot

COFELY D. Humberto Cerón & D. José Cruz

CONCESSIA D. Fernando Valverde & D. Ismael Fernández

CONSTRUCCIONES SARRIÓN D. Juan Miguel Cabezudo

CUATRECASAS D. Fernando Navarro

CYOPSA SISOCIA D. Carlos Martínez

EC HARRIS D. Marcos Uttley

EPTISA D. Ignasi Cantarell

ERNST&YOUNG D. Javier García

EXELERIA D^a. Lidia Almendros

GARRIGUES D. José Miguel Pinillos

IMAP LYNX D. Francisco Gómez

GÓMEZ-ACEBO & POMBO D. Carlos Rueda

KPMG D. Borja Cotoner & D. Antonio Villalba

LA CAIXA D. Javier Fernández

PAYMACOTAS D. Francisco Urriza & D. Gustavo Bernaus

RAMÓN Y CAJAL D. Javier Menchén

RIBERA SALUD D. Pablo Gallart

SGS D. Mario Ansorena & D. Santiago Mazzucchelli

THALES D. Alberto Chao

• FECHAS REUNIONES 2012

1 de febrero, 10 de febrero, 25 de mayo, 21 de septiembre, 13 de diciembre.

• COMITÉ DE TRABAJO JURÍDICO

Responsable

GÓMEZ-ACEBO&POMBO D. Fernando Igartua

Miembros

BANESTO D. Francisco Moya

BANKIA D. José Luis Castro

BROSETA ABOGADOS D^a. Rosa Vidal

CLIFFORD CHANCE D. Juan José Lavilla & D. Alberto

CUATRECASAS D. Fernando Bernad

DEGREMONT D. Ramón Martínez

GARAYAR D. Gervasio Martínez-Villaseñor & D. Emiliano Garayar

GARRIGUES D. Alfredo Fernández

JONES DAY D. Fernando Lillo

PAYMACOTAS D. Gustavo Bernaus & D. Francisco Urriza

PÉREZ-LLORCA ABOGADOS D. Alejandro Osma

RAMÓN Y CAJAL D. Pablo Silván

THALES D^a. Nieves Zabala

• FECHAS REUNIONES 2012

1 de febrero, 9 de febrero, 24 de mayo, 3 de octubre, 13 de diciembre.



- COMITÉ DE TRABAJO DE TRANSPORTE

Miembros

ARUP	D. Miguel Prieto
BANESTO	D. Francisco Moya
BANKIA	D. Antonio San Segundo
BBVA	D. Carlos Fernández & D. Pablo González
BOVIS LEND LEASE	D. Emilio Gardeta
COFELY	D. Humberto Cerón
CONCESSIA	D. Jesús Caravantes
CONSTRUCCIONES SARRIÓN	D. Juan Miguel Cabezudo
COPROSA	D. Javier Soria
ELECNOR	D. José Ángel Lostao
EPTISA	D. Ignasi Cantarell
ERNST&YOUNG	D. Javier García Seijas
EXELERIA	D ^a . Lidia Almendros
GARAYAR	D. Gervasio Martínez-Villaseñor
GARRIGUES	D. Alfredo Fernández
IMAP LYNX	D. Francisco Gómez
GÓMEZ-ACEBO&POMBO	D. Miguel Ángel García
INYPSA	D ^a . Lucía Méndez-Benito
KPMG	D. Borja Cotoner & D. Antonio Villalba
PAYMACOTAS	D. Eduardo Cruces & D ^a . Sonia Montón & D. Francisco José Caso
RAMÓN&CAJAL	D. Pablo Silván
SGS	D. Jorge Jordán de Urriés & D. Javier Fidalgo
THALES	D. Miguel Moratalla

- FECHAS REUNIONES 2012

2 de febrero, 30 de mayo, 19 de septiembre.



Actos

- 17 DE SEPTIEMBRE 2012 – ENCUENTRO CON MINISTERIO DE AGRICULTURA

El pasado 17 de septiembre 2012, el Secretario de Estado de Medio Ambiente (Ministerio de Agricultura, Alimentación y Medio Ambiente), D. Federico Ramos de Armas, participó como invitado de honor en una reunión del Comité de Trabajo de Agua de ForoPPP.

Entre los asistentes se encontraban representantes de empresas como AEAS, Asagua, Bankia, BBVA, KPMG, Degremont, Elecnor, Exeleria, Imap Lynx, Gómez-Acebo y Pombo, Ramón & Cajal, SGS, Ahorro Corporación, Asagua, ATTA y Construcciones Sarrión.

Durante el acto, ForoPPP presentó al Secretario de Estado el estudio sobre la situación del sector del agua en España, un documento que analiza el uso de los mecanismos de Colaboración Público-Privada para la financiación, construcción y explotación de infraestructuras hidráulicas.

Del mismo modo, se analizaron y destacaron las ventajas de la Colaboración Público-Privada para la Administración pública como herramienta principal para la dinamización de la economía española, así como para evitar un incremento del déficit y del endeudamiento público.

- 29 DE NOVIEMBRE 2012 – JORNADA “LAS OFICINAS DE COLABORACIÓN PÚBLICO-PRIVADA, EXPERIENCIA EN OTROS PAÍSES”

El jueves 29 de noviembre 2012 ForoPPP organizó una jornada de trabajo sobre la necesaria colaboración entre la esfera de lo público y lo privado bajo el título “Las oficinas de Colaboración Público-Privada, experiencia en otros países”.

El objetivo de la jornada ha sido mostrar la necesidad de que España cuente con una oficina de Colaboración Público-Privada, igual que la gran mayoría de los países del mundo occidental.

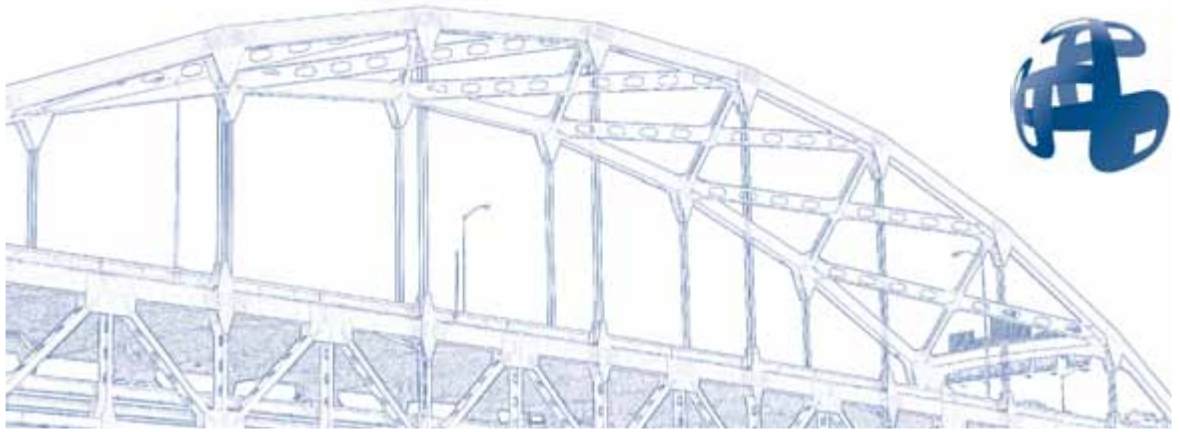

Basta recordar que solo siete de los países que conforman la Unión Europea carecen de esta oficina, siendo España el único Estado de Europa Occidental con un mercado maduro que no cuenta con dicha oficina.

Para transmitir su mensaje, la jornada contó con reputados ponentes, entre ellos los responsables de las oficinas de Canadá, Francia, Gran Bretaña o Portugal, que marcaron el camino que España debería seguir en base a su propia experiencia en cada uno de sus respectivos países.

Además, estuvieron presentes expertos nacionales y representantes de la administración y autoridades públicas, como el Secretario de Estado de Planificación e Infraestructuras del Ministerio de Fomento, el Subsecretario del Ministerio de Agricultura, Alimentación y Medio Ambiente o el Secretario General Técnico del Ministerio de Hacienda y Administraciones Públicas. También se contó con la presencia de representantes de cada uno de los niveles de la administración que existen en España además del nivel estatal: autonómico con el Viceconsejero de Transportes e Infraestructuras de la Comunidad de Madrid, el Viceconsejero de Fomento de la Junta de Castilla La Mancha y el Director General de Obras Públicas, Proyectos Urbanos y Vivienda de la Generalitat Valenciana; municipal como la Subdirectora General de Colaboración Público-Privada del Ayuntamiento de Madrid, y hasta europeo con el Portavoz en la Comisión de Presupuestos del Parlamento Europeo.

Todos los asistentes estuvieron de acuerdo sobre las bondades del funcionamiento de una Oficina central de colaboración que lograría más eficacia en la planificación y gestión de las licitaciones públicas, aunque algunos discreparon en el ritmo que debe llevar su creación. Además, este momento de crisis debería ser idóneo para poner en marcha la Oficina pues es en las situaciones de crisis cuando hay que optimizar los escasos recursos disponibles.

La creación de una Unidad de CPP a nivel estatal no supondría un coste adicional para las arcas públicas, sino que finalmente supondría un ahorro y un uso más eficaz de los recursos, ya que se contaría con funcionarios públicos expertos ya en la materia, que se encuentran desempeñando su trabajo en otras unidades administrativas de los diferentes Ministerios y entes públicos.

La presencia de todos ellos, la contundencia de una posición en común y la unanimidad de este mensaje de que una oficina en España es necesaria, lograron que la jornada fuese un éxito.

• 18 DE DICIEMBRE 2012 – CELEBRACIÓN DE NAVIDAD

En 2012 no quisimos perder la oportunidad de ofrecer a nuestros Asociados el Encuentro navideño anual de ForoPPP.

Una vez más, nos reunimos a mediados de diciembre para celebrar juntos las Fiestas y comentar actividades realizadas ese año y previsiones futuras.

• PARTICIPACIÓN EN EVENTOS

En 2012 los miembros de nuestro equipo directivo participaron como ponentes y asistieron como expertos a las siguientes Jornadas del sector de infraestructuras y Colaboración Público-Privada:

Madrid, 8 de marzo 2012

Los retos del sector infraestructuras 2012
Kreab Gavin Anderson Iberia

Sevilla, 9 de marzo 2012

Modelo de gestión de las infraestructuras urbanas y del transporte en Andalucía
AEDIP e Instituto Cajal

Madrid, 13 de marzo 2012

Desayuno de Trabajo con D. José Manuel Soria, Ministro de Industria, Energía y Turismo
Intereconomía Conferencias

Madrid, 15 de marzo 2012

La visión de las Asociaciones del Sector de la Construcción
Colegio de Ingenieros de Caminos, Canales y Puertos

Madrid, 12 de abril 2012

Encuentro Madrid Ecocity
Expansión Conferencias

Madrid, 10 de mayo 2012

Desayuno "El futuro de los Gobiernos locales en España"
Fundación Democracia y Gobierno Local

Madrid, 17 de mayo 2012

Mercado Español de Infraestructuras
Unidad Editorial Conferencias y Formación

Madrid, 28 de mayo 2012

Encuentro empresarial de infraestructuras
Secretaría General Iberoamericana

Madrid, 4 de junio 2012

La Ingeniería en la Sociedad; presente y futuro
Instituto de la Ingeniería de España

Madrid, 12 de junio 2012

Desayuno informativo EuropaPress con D^a. Ana Pastor
EuropaPress

Madrid, 5 de junio 2012

INVESTructuras
IFAES

Madrid, 21 de junio 2012

Efectos del concurso en las Concesiones de obra pública
Broseta Abogados

Madrid, 21 de junio 2012

Inversiones en Infraestructuras en España y en el exterior
ANCI

Madrid, 4 de julio de 2012

Nueva política para la gestión del Agua
Unidad Editorial Conferencias y Formación

Madrid, 17 de julio de 2012

Desayuno "CCP en el sector sanitario"
Kreab Gavin Anderson Iberia

Madrid, 25 de septiembre de 2012

Desayuno-Coloquio con D^a. Ana Pastor
El Ágora del Economista



Madrid, 25 de septiembre de 2012

Infraestructuras Sanitarias
Unidad Editorial Conferencias y Formación

Madrid, 25 de septiembre de 2012

Situación actual de la Evaluación Ambiental ante la crisis
Instituto de la Ingeniería de España

Madrid, 26 de septiembre 2012

Dealing with PPPs for Transport in times of Economic Uncertainty
FOROINFRA

Madrid, 2 de octubre 2012

La Estrategia de la Comisión Europea para revitalizar la competitividad del sector de la construcción y sus empresas
Colegio de Ingenieros de Caminos, Canales y Puertos

Argelia, 8-10 de octubre 2012

Fórum Hispano-Argelino
Casa Árabe

Madrid, 13 de noviembre 2012

Desayuno Informativo con D. Pedro Argüelles,
Secretario de Estado de Defensa
Executive Forum España

Madrid, 13 de noviembre 2012

Sector Ferroviario
Unidad Editorial Conferencias y Formación

Madrid, 27 de noviembre 2012

Foro Cinco Días
Cinco Días

Madrid, 19 de diciembre 2012

Jornada de presentación C3E - Cambio Climático en la Costa española
Ministerio de Agricultura, Alimentación y Medio Ambiente

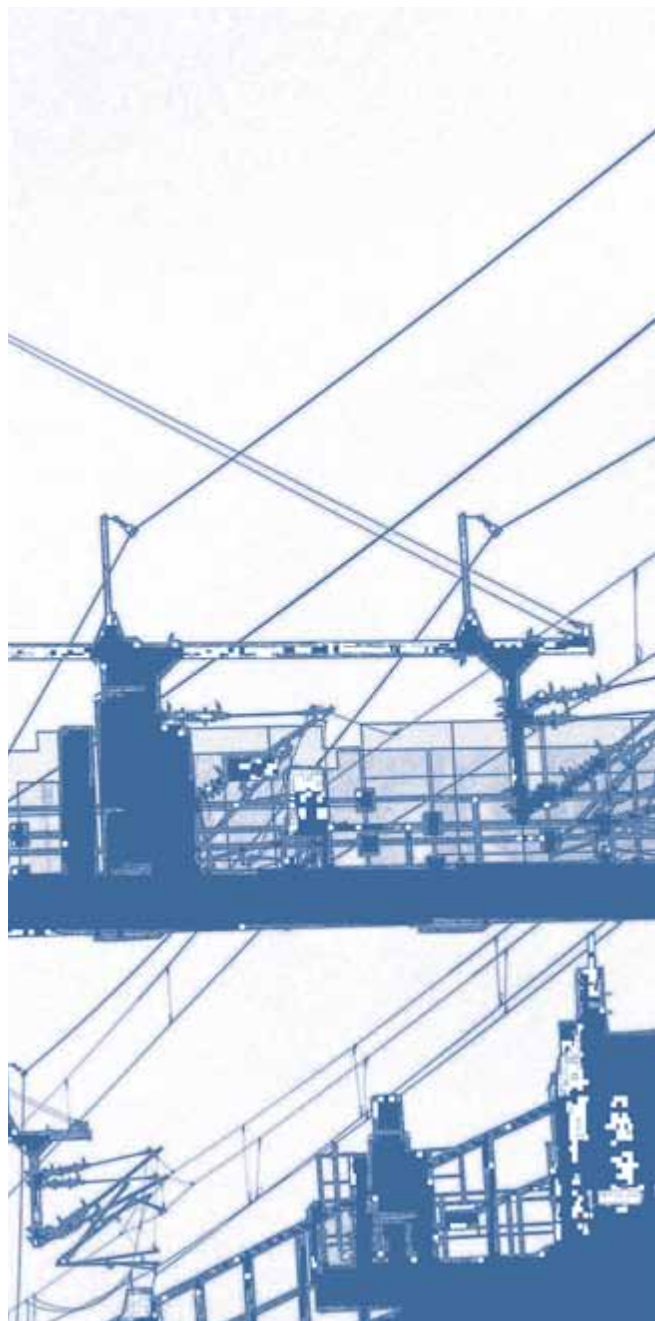



Relaciones con AA.PP. e Instituciones

ForoPPP mantuvo en 2012 una participación activa en la sociedad española, con el objetivo de dar a conocer las iniciativas y ventajas de la Colaboración Público-Privada.

En este sentido, estuvimos en contacto con los principales representantes de la Administración Pública, principalmente con altos cargos de Ministerio de la Presidencia; Ministerio de Hacienda; Ministerio de Agricultura, Alimentación y Medio Ambiente; Ministerio de Fomento e Infraestructuras, así como con los miembros del Congreso y de las Comunidades Autónomas de Madrid y Valencia.

En estas reuniones, presentamos a la AA.PP. los varios informes redactados por nuestros Comités de Trabajo que recopilaron las opiniones y propuestas de nuestros Socios sobre la “Situación de la Colaboración Público-Privada en España: propuestas de reforma” y “La situación del sector del agua en España”.

Además, presentamos las ventajas y los beneficios que produciría la creación de una Unidad para la coordinación y aprobación de proyectos de CPP en España.

A tal efecto, invitamos a numerosos Representantes de la Administración central, autonómica y local en calidad de ponentes y asistentes a la Jornada que organizamos sobre “Oficinas de PPP en otros países”. En esta ocasión, y en encuentros previos a la misma, exhibimos varios ejemplos de experiencias a nivel mundial, para demostrar cómo esta Entidad beneficiaría a la vez al sector público y privado aportando claridad, unidad, homogeneidad y viabilidad en España a través de un control centralizado de los planes de CPP.

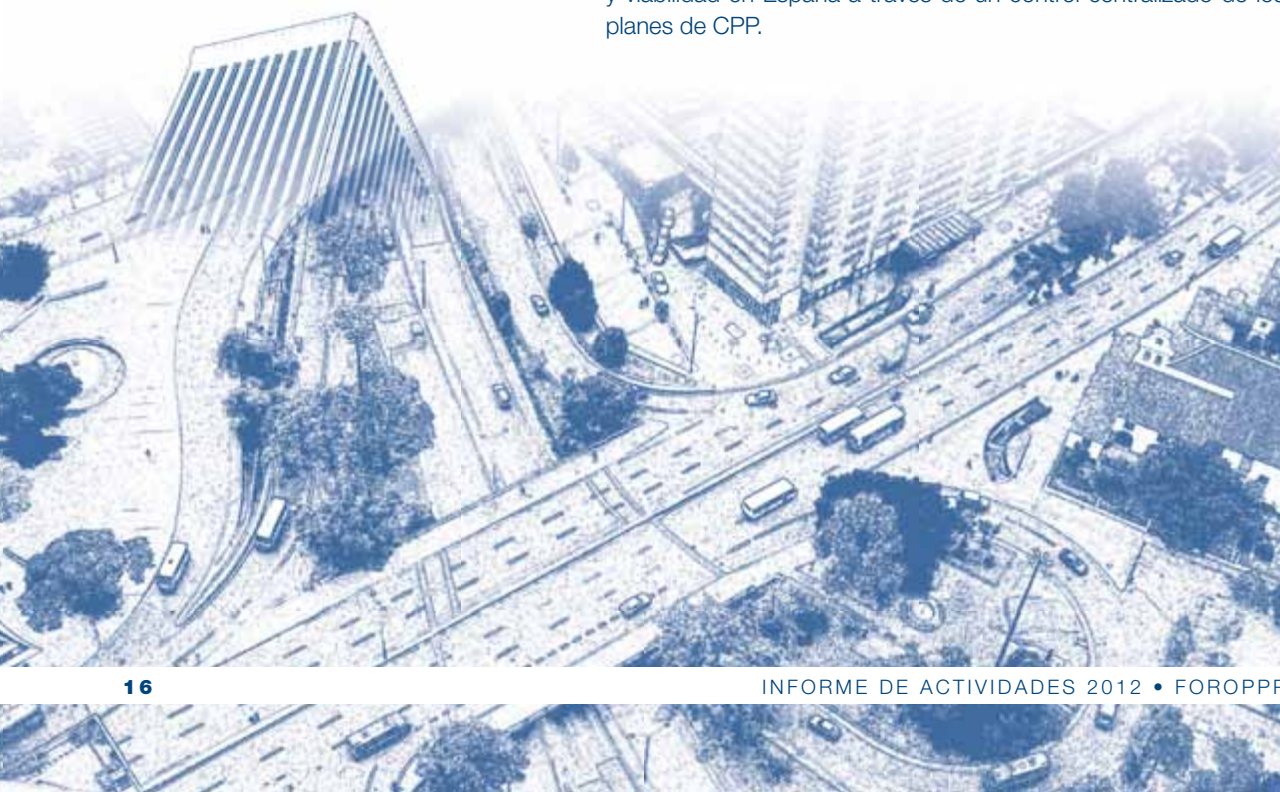



- ENCUENTROS CON AA.PP. 2012

Presidencia del Gobierno

D. Álvaro Nadal - Director Oficina Económica del Gobierno

Ministerio de Fomento e Infraestructuras

D. Gonzalo Ferre – Secretario General de Infraestructuras
D. Rafael Catalá – Secretario de Estado de Infraestructuras
D^a. Pilar Martínez – Directora General de Arquitectura, Vivienda y Suelo
D. Manuel Niño – Director General de Ferrocarril
D. Hugo Alonso – Asesor de Secretario de Estado de Infraestructuras

Ministerio de Agricultura, Alimentación y Medio Ambiente

D. Federico Ramos - Secretario de Estado de Medio Ambiente
D. Jaime Haddad - Subsecretario de Agricultura, Alimentación y Medio Ambiente

Ministerio de Hacienda y Administraciones Públicas

D. David Mellado - Secretario General Técnico
D. Felipe Martínez – Director de Gabinete Ministro
D^a. Rosario Martínez – Subsecretaria, IGAE

Congreso de los Diputados

D. Rafael Simancas (PSOE) - Comisión de Fomento
D. Celso Luis Delgado (PP) - Comisión de Infraestructuras
D. Andrés Ayala (PP) – Comisión de Infraestructuras
D. Manuel Cervera (PP) - Portavoz de la Comisión de Sanidad y Servicios Sociales

Comunidad de Madrid

D. Pablo Caverio - Consejero de Transportes e Infraestructuras
D. Iván Pío Maestre - Director General de Carreteras
D. Borja Carabante - Viceconsejero de Transportes e Infraestructuras
D. Gonzalo Aguado - Director General de Infraestructuras

Comunidad Valenciana

D^a. Isabel Bonig - Consejera de Infraestructuras, Territorio y Medio Ambiente
D. Vicente Dómine - Director General de Obras Públicas, Proyectos Urbanos y Vivienda

Junta Castilla La Mancha

D. Luis Ques - Viceconsejero de Fomento

Parlamento Vasco

D. Javier de Miguel - Diputado General de Álava

Ayuntamiento de Madrid

D^a. Gema Rivas - Subdirectora General de Colaboración Público-Privada

Parlamento Europeo

D. Salvador Garriga - Portavoz en la Comisión de Presupuestos



Medios de Comunicación

• POSICIONAMIENTO EN LOS MEDIOS

También este año mantuvimos una relación constante con los medios de comunicación, para transmitir la opinión de ForoPPP con respecto a acontecimientos en el área de las infraestructuras en nuestro país y para comunicar estudios e iniciativas realizadas por nuestra Asociación.

• ACCIONES REALIZADAS EN 2012

ACTIVIDAD	TOTAL
Entrevistas encuentros	15
Foros de medios de comunicación	5
Notas de prensa/Alertas informativas	9
Artículos de opinión	2
Convocatorias prensa	2
Newsletter	1
Blog	4
Total actividades	38

• ACCIONES REALIZADAS EN 2012 (DETALLE)

FECHA	ACCIÓN	MEDIO	RESUMEN
en-2012	Nota prensa	Todos	Cambio Dirección Gerente de ForoPPP
en-2012	Entrevista	Capital	Smart Cities
febr-2012	Convocatoria prensa	Varios	Posicionamiento ForoPPP
febr-2012	Entrevista	Intereconomía Business	Entrevista en programa de televisión y radio
febr-2012	Entrevista	La Tribuna de Toledo	Cuestionario
en-2012	Nota prensa	Todos	Creación Oficina Pública de Colaboración Público Privada
febr-2012	Entrevista	Cinco Días	Encuentro con periodista
febr-2012	Entrevista	Público	Encuentro con periodista
febr-2012	Entrevista	Dossier Empresarial	Encuentro con periodista
febr-2012	Entrevista	ABC	Entrevista sobre el tema autopistas
mar-2012	Entrevista	La Tribuna de Toledo	Cuestionario
mar-2012	Blog	Expansión	Post Presentación Guía de Expertos ForoPPP
mar-2012	Entrevista	El Vigía	Cuestionario
may-12	Foro	Unidad Editorial	Foro "El momento de las infraestructuras: el cambio necesario"
may-12	Nota prensa	Todos	Cambio agencia comunicación ForoPPP
may-12	Foro	Europa Press	"Encuentro con Ana Pastor"
jun-12	Entrevista	Cinco Días	Conversación telefónica
jun-12	Foro	Intereconomía	Foro "Nuevas inversiones previstas en la gestión del agua"
jun-12	Nota prensa	Todos	Asamblea ForoPPP - Asistencia Rafael Catalá
jul-12	Foro	Expansión	Desayuno KGA "CPP en el sector sanitario"
jul-12	Entrevista	El Vigía	Cuestionario
jul-12	Nota prensa	Todos	Incorporación de Ribera Salud a ForoPPP
jul-12	Artículo opinión	Dossier Empresarial	Artículo de opinión sobre autopistas
sep-12	Blog	Expansión	Post Necesidad de una Oficina Pública de Colaboración Público-Privada
sep-12	Entrevista	Expansión	Encuentro con periodista
sep-12	Foro	El Economista	Foro El Economista con Ana Pastor
sep-12	Blog	Expansión	Post Internacionalización del modelo PPP en Sanidad
sep-12	Nota prensa	Todos	Comité de Agua
oct-12	Newsletter	Todos	Elaboración Newsletter ForoPPP
oct-12	Nota prensa	Todos	PITVI
oct-12	Artículo opinión	Expansión	Tribuna de opinión sobre el tema autopistas
nov-12	Nota prensa	Todas	Creación de una oficina pública de CPP
nov-12	Nota prensa	Todos	Jornada ForoPPP
nov-12	Entrevista	Expansión	Encuentro con periodista
nov-12	Convocatoria prensa	Todos	Jornada ForoPPP
dic-12	Entrevista	La Sexta	Entrevista Programa "La sexta columna"
dic-12	Entrevista	El Economista	Encuentro con periodista
dic-12	Blog	Expansión	Post Las cinco claves para la reorganización de la Colaboración Público-Privada

• RESULTADOS PUBLICADOS EN 2012

Domingo, 01 de Enero de 2012	El ladrillo revive en el extranjero
Domingo, 01 de Enero de 2012	Las grúas se suben al tren de mercancías Capital
Lunes, 09 de Enero de 2012	Ana Pastor se estrena con un agresivo plan de recortes El Vigía
Jueves, 02 de Febrero de 2012	Miguel de la Fuente, director del foro que promueve la concesión de infraestructuras EuropaPress
	Miguel de la Fuente, director del foro que promueve la concesión de infraestructuras El Vigía
Viernes, 03 de Febrero de 2012	El Foro de Infraestructuras propone nacionalizar las autopistas en riesgo de quiebra EuropaPress
	El Foro de Infraestructuras propone nacionalizar las autopistas en riesgo de quiebra Te Interesa.es
	El Foro de Infraestructuras propone nacionalizar las autopistas en riesgo de quiebra Yahoo.com
	El Foro de Infraestructuras propone nacionalizar las autopistas en riesgo de quiebra 20 Minutos
	Las concesionarias piden al Estado que asuma las autopistas en problemas Expansión
Lunes, 20 de Febrero de 2012	Avisan que la AP-41 es “inviable” si no se amplía hasta Córdoba (Toledo) La Tribuna de Toledo
	Fomento atraerá más capital privado para sus inversiones Dossier Empresarial
Lunes, 27 de Febrero de 2012	Fomento promoverá fusiones para evitar la quiebra de las radiales (Madrid) ABC
	Gestionar con eficiencia Revista Capital
Viernes, 09 de Marzo de 2012	El Gobierno promueve fusiones entre autopistas lideradas por Abertis Expansión
Jueves, 15 de Marzo de 2012	Constructores confían en inversión público privada para salvar la actividad Expansión
Jueves, 22 de Marzo de 2012	Las concesionarias reciben con alivio el plan de rescate de las autopistas La Tribuna de Toledo
Lunes, 23 de Abril de 2012	Apuesta por la colaboración público-privada Expansión



Viernes, 08 de Junio de 2012

Herramientas para salir del túnel

Especial Cinco Días / El País

Miércoles, 27 de Junio de 2012

El ForoPPP promueve una oficina para coordinar la colaboración público privada en infraestructuras

EuropaPress

El ForoPPP promueve una oficina para coordinar la colaboración público privada en infraestructuras

Qué.es

El ForoPPP promueve una oficina para coordinar la colaboración público privada en infraestructuras

El Economista

El ForoPPP promueve una oficina para coordinar la colaboración público privada en infraestructuras

Terra

El ForoPPP promueve una oficina para coordinar la colaboración público privada en infraestructuras

Invertia

El ForoPPP promueve una oficina para coordinar la colaboración público privada en infraestructuras

Eldiario.es

El ForoPPP promueve una oficina para coordinar la colaboración público privada en infraestructuras

Labolsa.com

El ForoPPP promueve una oficina para coordinar la colaboración público privada en infraestructuras

Cotizalia

Viernes, 29 de Junio de 2012

El Foro PPP defiende la colaboración privada como “fórmula ideal” para construir infraestructuras

EuropaPress

El Foro PPP defiende la colaboración privada como “fórmula ideal” para construir infraestructuras

Su Casa Inmobiliaria

El Foro PPP defiende la colaboración privada como “fórmula ideal” para construir infraestructuras

La Información

El Foro PPP defiende la colaboración privada como “fórmula ideal” para construir infraestructuras

Real estate Press

El Foro PPP defiende la colaboración privada como “fórmula ideal” para construir infraestructuras

Invertia

El Foro PPP defiende la colaboración privada como “fórmula ideal” para construir infraestructuras

La Bolsa.com

• RESULTADOS PUBLICADOS EN 2012 (CONT.)

Viernes, 29 de Junio de 2012	<p>El Foro PPP defiende la colaboración privada como “fórmula ideal” para construir infraestructuras Teinteresa.es</p>
	<p>El Foro PPP defiende la colaboración privada como “fórmula ideal” para construir infraestructuras La Voz Libre</p>
	<p>El Foro PPP defiende la colaboración privada como “fórmula ideal” para construir infraestructuras Cotizalia</p>
Lunes, 02 de Julio de 2012	<p>Pastor cumple seis meses en Fomento y deposita en el Pitvi la baza de su gestión económica El Vigía</p>
Miércoles, 18 de Julio de 2012	<p>El Grupo Ribera Salud se incorpora al Foro PPP Real Estate Press</p>
Miércoles, 18 de Julio de 2012	<p>El Grupo Ribera Salud se incorpora al Foro PPP Acta sanitaria</p>
Viernes, 20 de Julio de 2012	<p>Situación y propuestas para la Colaboración Público-Privada Dossier Empresarial</p>
Jueves, 26 de Julio de 2012	<p>Pablo Gallart: “El problema de financiar un hospital con modelo público-privado no son los “cánones” o construirlo, sino el gasto corriente” Sanifax</p>
Lunes, 17 de Septiembre de 2012	<p>Federico Ramos destaca las medidas legislativas y regulatorias del Gobierno en materia de agua Ministerio de Agricultura, Alimentación y Medio Ambiente</p>
	<p>El Secretario de Estado de Medio Ambiente, Federico Ramos, interviene en el Comité del Agua organizado por el ForoPPP Ministerio de Agricultura, Alimentación y Medio Ambiente</p>
Viernes, 05 de Octubre de 2012	<p>La empresa privada aboga por un cambio en el modelo sanitario Expansión</p>
Miércoles, 17 de Octubre de 2012	<p>El Foro PPP apoya el desarrollo de iniciativas de colaboración pública/privada en sanidad Acta Sanitaria</p>
Lunes, 12 de Noviembre de 2012	<p>Infraestructuras, en busca de la inversión perdida ABC</p>
Martes, 27 de Noviembre de 2012	<p>El Foro PPP promueve una oficina para coordinar la colaboración público-privada en infraestructuras El Economista</p>
	<p>Las concesionarias piden una oficina pública de colaboración público-privada La Información</p>

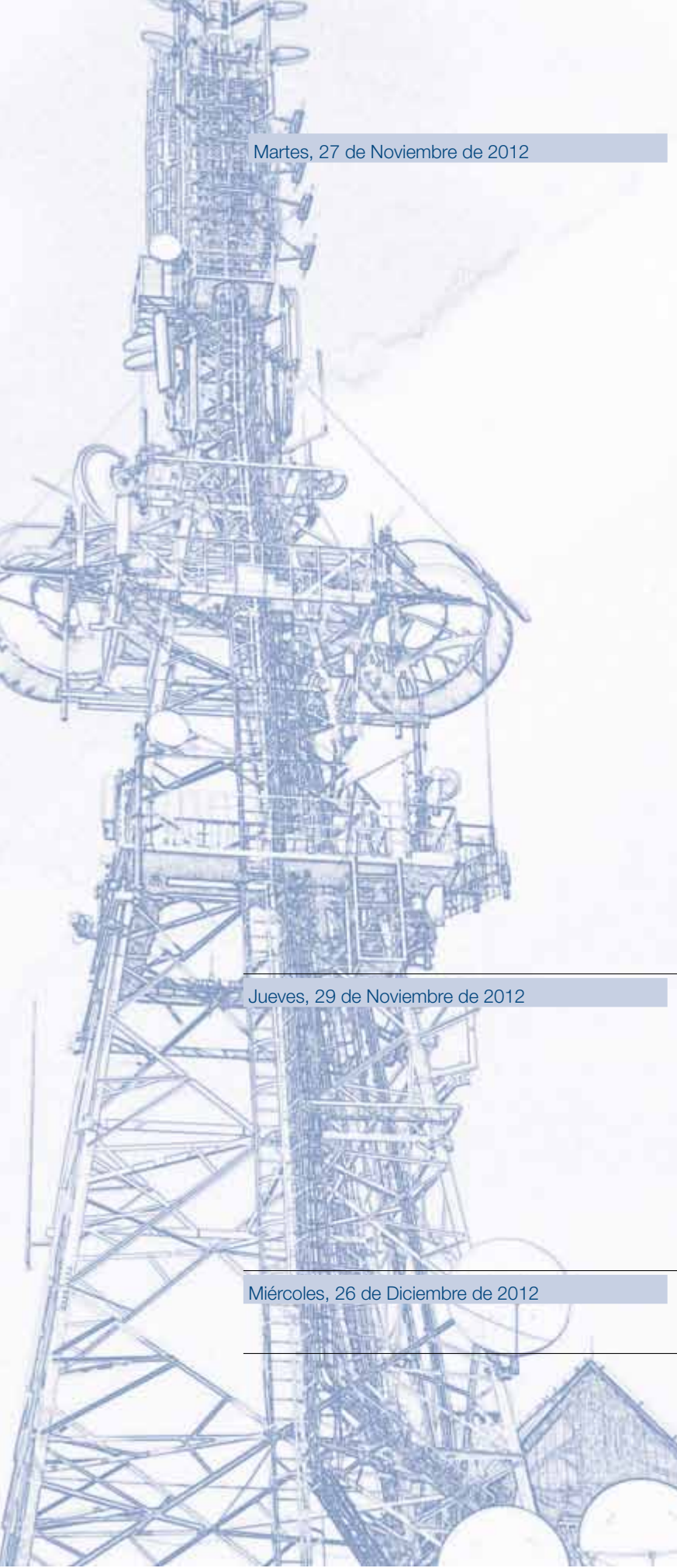

Martes, 27 de Noviembre de 2012

Las concesionarias piden una oficina pública de colaboración público-privada

Terra

Las concesionarias piden una oficina pública de colaboración público-privada

Invertia

Las concesionarias piden una oficina pública de colaboración público-privada

Finanzas

Las concesionarias piden una oficina pública de colaboración público-privada

Expansión

Las concesionarias piden una oficina pública de colaboración público-privada

El Economista

Las concesionarias piden una oficina pública de colaboración público-privada

Cotizalia

Las concesionarias piden una oficina pública de colaboración público-privada

Hispanidad

Las concesionarias piden una oficina pública de colaboración público-privada

Cinco Días

Las concesionarias piden una oficina pública de colaboración público-privada

ARN

Las concesionarias piden una oficina pública de colaboración público-privada

La Voz Libre

Jueves, 29 de Noviembre de 2012

La construcción reclama una gestión centralizada

Cinco Días

Agricultura dice que el sistema de colaboración público-privada tiene “un largo recorrido” en España

EuropaPress

Jaime Haddad: “El Ministerio ya ha iniciado la senda de la colaboración público-privada con la convicción de que es un modelo de futuro”

Ministerio de Agricultura, Alimentación y Medio Ambiente

Miércoles, 26 de Diciembre de 2012

Si expropiar era un negocio, es que algo no iba nada bien

El Economista



Marketing

• REDES SOCIALES Y BLOG EXPANSIÓN

Las redes sociales representan un elemento fundamental que nos permitió alcanzar e informar en 2012 a muchísimos miembros del sector sobre los acontecimientos y actividades relativas a las infraestructuras en España.

Nuestros perfiles de empresa en Twitter y LinkedIn y el Grupo que creamos en LinkedIn nos pusieron en contacto con representantes de muchas compañías privadas y funcionarios del área pública que participaron en los numerosos debates y temas propuestos enriqueciéndolos con sus opiniones.

Asimismo, los posts que publicamos en el Blog ForoPPP en Expansión analizaron cuestiones relevantes y de actualidad como la necesidad de una Oficina Pública de Colaboración Público-Privada, la internacionalización del modelo PPP en Sanidad etc.

• NEWSLETTER

En diciembre 2012 renovamos el estilo de nuestra Newsletter, que informa sobre las acciones más relevantes realizadas por nuestra Asociación y que a partir de este año tendrá una periodicidad trimestral.

En este número: tratamos “Las cinco claves para la reorganización de la Colaboración Público-Privada” en un artículo de opinión; dimos la bienvenida a nuevos Asociados; detallamos los últimos eventos organizados y publicamos un análisis, elaborado por uno de nuestros Socios, sobre el sector de las infraestructuras y su relación con la responsabilidad social corporativa. Dentro de nuestra estrategia de comunicación, incluimos una importante novedad relativa a su distribución: ampliamos el envío de este boletín a empresas externas y Administraciones públicas.

El objetivo de esta acción ha sido el de compartir nuestras actividades e iniciativas con un público más vasto para poder compartir nuestra ideas sobre Colaboración Público-Privada con un mayor número de actores perteneciente a varias áreas de las infraestructuras.



• COLABORACIÓN EN CONFERENCIAS

A través de numerosos Acuerdos de Colaboración con importantes empresas organizadoras de Eventos, pudimos ofrecer a nuestros Asociados la posibilidad de asistir a las principales Conferencias del sector disfrutando de invitaciones y descuentos:

Madrid, 22 de marzo de 2012	Colaboración Público-Privada en el sector ferroviario Intereconomía Conferencias
Madrid, 19 de abril de 2012	Planes de carreteras y conservación Intereconomía Conferencias
Madrid, 12 de abril de 2012	Madrid Ecocity Unidad Editorial Conferencias y Formación
Madrid, 17 de mayo 2012	Mercado Español de Infraestructuras Unidad Editorial Conferencias y Formación
Madrid, 5 de junio 2012	INVESTructuras IFAES
Madrid, 7 de junio 2012	Supervisión de Compatibilidad Electromagnética Ferroviaria IIR
Madrid, 19 de junio	Superestructura Ferroviaria Unidad Editorial Conferencias y Formación
Madrid, 28 de junio de 2012	Gestión del agua Intereconomía Conferencias
Madrid, 4 de junio	Nueva política para la gestión del Agua Unidad Editorial Conferencias y Formación
Madrid, 20 de Septiembre 2012	PPP para Empresas de Servicios IIR
Madrid, 25 de septiembre de 2012	Infraestructuras Sanitarias Unidad Editorial Conferencias y Formación
Madrid, 2 de octubre de 2012	Nuevo Modelo Aeroportuario Intereconomía Conferencias
Madrid, 2 de octubre 2012	La Estrategia de la Comisión Europea para revitalizar la competitividad del sector de la construcción y sus empresas FOROINFRA

Varsovia, Polonia, 17-18 Octubre 2012

2nd Annual Municipal Projects in Poland

E.E.L Events

Katowice, Polonia, 25 Octubre 2012

I Nationwide PPPortal.pl Forum- Achievements vs. the future of PPP in Poland

PPPortal.pl

Madrid ,13 de noviembre de 2012

Encuentro del Sector Ferroviario

Unidad Editorial Conferencias y Formación

Madrid, 27 de Noviembre 2012

Nuevos desarrollos de Infraestructuras en América Latina

Unidad Editorial Conferencias y Formación







Actividades 2013

• PROMOCIÓN OFICINA PÚBLICA DE PPPS

ForoPPP continuará en 2013 su labor de promoción para la creación de una Oficina de CPP pública en España.

Presentaremos a los representantes de varios Ministerios el documento que recoge las conclusiones de la Conferencia sobre “Las Oficinas de Colaboración Público-Privada: Experiencia en otros países” que celebramos el 29 de noviembre 2012.

Este informe recopila los puntos clave de las enriquecedoras experiencias que los portavoces de las Oficinas de Canadá, Francia, Portugal y Reino Unido compartieron con nosotros en la Conferencia y de las sugerencias que el miembro de EPEC nos indicó en su interesante ponencia.

Asimismo, detalla nuestras sugerencias para la fundación de este Organismo tan necesario en la actual situación de infraestructuras en nuestro país.

• DESAYUNOS FOROPPP

En el nuevo ejercicio, ForoPPP continuará la organización de una serie de Desayunos-Encuentros para nuestros Asociados.

Invitaremos a expertos del sector de las infraestructuras a acompañarnos en estas Jornadas y a mantener un diálogo con nuestros Socios para analizar y estudiar temas de actualidad.

Entre los varios argumentos que trataremos estarán los de:

- Smart Cities
- Visión de la Unión Europea
- Modelo de CPP sanitario
- Infraestructuras
- Sector Financiero





foroppp
Infraestructuras

www.foroppp.com
Tel. +34 91 781 87 26
info@foroppp.com

Contacto:

Miguel de La Fuente
Director Gerente

Gabriella Pisanu
*Responsable de
Administración y Marketing*